

Vypínače a zásuvky

# Asfora

Katalog produktů





# Obsah

<b>Představení</b> . . . . .	4
------------------------------	---

## **Přehled produktů**

Spínače a tlačítka . . . . .	6
Zásuvky . . . . .	8
Komunikační zásuvky . . . . .	9
Stmívače . . . . .	10
Příslušenství. . . . .	11

## **Technické informace**

Spínače a tlačítka . . . . .	12
Stmívače . . . . .	13
Anténní zásuvky . . . . .	14
Povrchové instalační krabice . . . . .	16
Rozměry. . . . .	17

<b>Index katalogových čísel</b> . . . . .	18
---	----

# Asfora dělá život jednodušší...



**1**  
komplet

>

**2**  
barvy:  
bílá a krémová

>

**15**  
základních  
funkcí



## Osvětlení a komfort



**Ovládání žaluzií**  
Nastavte si v místnosti  
přirozené světlo podle  
počasí a vaší nálady.



**Spínač s indikační  
kontrolkou**  
Spínače jednoduše  
najdete i ve tmě.



**Stmívač**  
Jednoduchým způsobem  
si vytvořte tu pravou  
atmosféru.



## Konektivita



**TV/R/SAT zásuvky**  
Připojte se ke všem mé-  
diím z jedné zásuvky.



**Datové zásuvky RJ45**  
Připojte telefon, TV,  
PC nebo herní konzoli  
a mějte digitální svět  
na dosah ruky.



**Reproduktorové  
zásuvky**  
Vychutnejte si hudbu  
z jednoho zdroje v celé  
domácnosti a skryjte  
nevzhlednou kabeláž  
ve zdech.

# ...a vaši práci snazší

## Bezpečnost na prvním místě



**Schéma zapojení je na zadní straně mechanismu, pomáhá tak zabránit chybám při zapojení.**



**Konstrukce mechanismu minimalizuje kontakt s díly pod napětím.**

Kuželovité vstupní svorky kryjí celou délku drátu, čímž zamezují vzniku zkratu.



**Rozpěrky jsou chráněny, aby nedošlo ke zranění prstů.**



Všechny produkty řady Asfora splňují nejnovější normy a jsou vyráběny z robustních materiálů, vybraných tak, aby vydržely dlouhodobé každodenní používání.

## Rychlá a snadná instalace



**Rychlosvorky lze jednoduše uvolnit, díky tomu zapojíte nebo odpojíte spínač snadno a rychle.**



**Vstupní otvory pro vodiče jsou kuželovité pro snadné zavedení vodičů do svorky.**



**Protože jsou vstupní svorky v jedné rovině, mohou být všechny vodiče zkráceny na stejnou délku. Zásuvky jsou dodávány s předem otevřenými svorkami.**

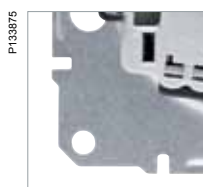

**Montážní rámečky jsou vybaveny zarovnávacími západkami pro přesné zarovnání přístrojů do vícerámečku.**

## Spolehlivost a robustnost



**Pozinkované kovové montážní rámečky nabízí vynikající tuhost a jsou odolné proti korozi.**





**Montážní rozpěrky na zásuvkách jsou dlouhé a silné, vydrží tak stovky přišroubování a odšroubování během používání zásuvky.**







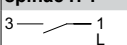
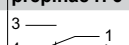
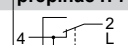
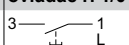
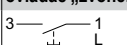
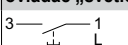

Řada Asfora přináší kvalitní design a provedení

**Charakteristika**

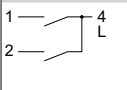
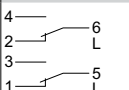
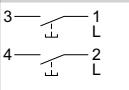
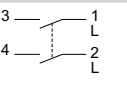
- Napětí: 250 V AC
- Vodiče: 2 x 2,5 mm<sup>2</sup> pevné/lankové vodiče
- Certifikace: VDE
- Značka kvality: CE

Jednopolové					Jednopolové s piktogramem			
								
<b>Jednopolový spínač ř. 1</b>			<b>Střídavý přepínač ř. 6</b>	<b>Křížový přepínač ř. 7</b>	<b>Tlačítkový ovládač ř. 1/0</b>	<b>Tlačítkový ovládač „zvonek“</b>	<b>Tlačítkový ovládač „světlo“</b>	
								
Stupeň krytí	IP 20	IP 44	IP 20	IP 44				
Jmenovitý proud	10 AX				10 A			
Svorky Barva								
Bezšroub. <input type="checkbox"/> bílá	EPH0100121	EPH0100221	EPH0400121	EPH0400421	EPH0500121	EPH0700121	EPH0800121	EPH0900121
<input type="checkbox"/> krémová	EPH0100123	EPH0100223	EPH0400123	EPH0400423	EPH0500123	EPH0700123	EPH0800123	EPH0900123
Certifikace TSE	■		■		■	■	■	■
Šroubové <input type="checkbox"/> bílá	EPH0100321		EPH0400321		EPH0500321	EPH0800321		
<input type="checkbox"/> krémová	EPH0100323		EPH0400323		EPH0500323	EPH0800323		
Certifikace UKR	■		■		■	■		

Jednopolové		Dvojpolové	
			
<b>Přepínač sériový ř. 5</b>	<b>Přepínač dvojitý střídavý ř. 6+6</b>	<b>Tlačítkový ovládač dvojnásobný</b>	<b>Dvojpolový spínač ř. 2</b>
			
Stupeň krytí	IP 20		
Jmenovitý proud	10 AX		10 A, 10 AX
Svorky Barva			
Bezšroub. <input type="checkbox"/> bílá	EPH0300121	EPH0600121	EPH1100121
<input type="checkbox"/> krémová	EPH0300123	EPH0600123	EPH1100123
Certifikace TSE	■	■	■
Šroubové <input type="checkbox"/> bílá	EPH0300321	EPH0600321	EPH1100321
<input type="checkbox"/> krémová	EPH0300323	EPH0600323	EPH1100323
Certifikace UKR	■	■	■

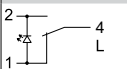
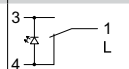
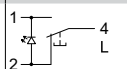
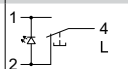
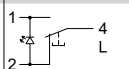
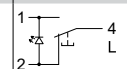
Jednopolové s orientační kontrolkou				Jednopolové s orientační kontrolkou a piktogramem			
							
<b>Jednopolový spínač ř. 1</b>			<b>Střídavý přepínač ř. 6</b>	<b>Tlačítkový ovládač ř. 1/0</b>	<b>Tlačítkový ovládač „zvonek“</b>	<b>Tlačítkový ovládač „světlo“</b>	<b>Tlačítkový ovládač „schody“</b>
							
Stupeň krytí	IP 20						
Jmenovitý proud	10 AX	16 AX	10 AX	10 A			
Svorky Barva							
Bezšroub. <input type="checkbox"/> bílá	EPH1400121	-	EPH1500121	EPH1600121	EPH1700121	EPH1800121	-
<input type="checkbox"/> krémová	EPH1400123	-	EPH1500123	EPH1600123	EPH1700123	EPH1800123	-
Certifikace TSE	■		■	■	■	■	
Šroubové <input type="checkbox"/> bílá	EPH1400321	EPH1430321	EPH1500321	EPH1600321	EPH1700321	-	EPH1900321
<input type="checkbox"/> krémová	EPH1400323	EPH1430323	EPH1500323	EPH1600323	EPH1700323	-	EPH1900323
Certifikace UKR	■	■	■	■	■		■

## Spínač pro ovládání žaluzií

**Charakteristika**

- Napětí: 250 V AC
- Jmenovitý proud: 10 A
- Vodiče: 2 x 2,5 mm<sup>2</sup> pevné/lankové vodiče
- Stupeň krytí: IP 20
- Certifikace: VDE (Pouze pro tlačítka)
- Značka kvality: CE (Pro spínač i tlačítko)

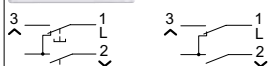
**Ovládání žaluzií**

Svorky	Barva	Tlačítko	Spínač
Bezšroub.	<input type="checkbox"/> bílá	<b>EPH1300121</b>	<b>EPH1300521</b>
	<input type="checkbox"/> krémová	<b>EPH1300123</b>	<b>EPH1300523</b>
Certifikace TSE		■	
Šroubové	<input type="checkbox"/> bílá	<b>EPH1300321</b>	
	<input type="checkbox"/> krémová	<b>EPH1300323</b>	
Certifikace UKR		■	

## Spínač pro hotelové karty

**Charakteristika**





- Jmenovité napětí: 250 V AC
- Jmenovitý proud: 10 A
- Vodiče: 2 x 2,5 mm<sup>2</sup> pevné/lankové vodiče
- Stupeň krytí: IP 20
- Certifikace: VDE







**Spínač**

Svorky	Barva	
Bezšroub.	<input type="checkbox"/> bílá	<b>EPH6200121</b>
	<input type="checkbox"/> krémová	<b>EPH6200123</b>
Certifikace UKR		■

**Charakteristika**

- Napětí: 250 V AC
- Jmenovitý proud: 16 A
- Vodiče: 2 x 2,5 mm<sup>2</sup> pevné/lankové vodiče

2P+E (se zemnicím kolíkem)					
					
	P132699	P132699	P132661	P132691	P138351
	Jednásobná	Jednásobná s dětskými clonkami	Jednásobná s dětskými clonkami a krytkou	Jednásobná s červenou centrální deskou	Dvojnásobná CZ, SK standard
Stupeň krytí	IP 20		IP 44	IP 20	
Certifikace	TSE, B		B	TSE, B	ESC
Svorky Barva					
Šroubové	<input type="checkbox"/> bílá	<input type="checkbox"/> bílá	<input type="checkbox"/> bílá	<input type="checkbox"/> bílá	<input type="checkbox"/> bílá
	<input type="checkbox"/> krémová	<input type="checkbox"/> krémová	<input type="checkbox"/> krémová	<input type="checkbox"/> krémová	<input type="checkbox"/> krémová
	EPH2800121	EPH2800221	EPH2800321	EPH2800421	EPH9800121
	EPH2800123	EPH2800223	EPH2800323	EPH2800423	EPH9800123







2P+E (boční kontakty SCHUKO)						
						
	P132665	P132667	P132699	P132691	P138351	P132665
	Jednásobná	Jednásobná s dětskými clonkami	Jednásobná s krytkou	Jednásobná s dětskými clonkami a krytkou	Jednásobná s dětskými clonkami, červená centrální deska	Dvojnásobná
Stupeň krytí	IP 20			IP 44	IP 20	
Certifikace	TSE, VDE, UKR			VDE, UKR	TSE, VDE	VDE, UKR
Svorky Barva						
Šroubové	<input type="checkbox"/> bílá	<input type="checkbox"/> bílá	<input type="checkbox"/> bílá	<input type="checkbox"/> bílá	<input type="checkbox"/> bílá	<input type="checkbox"/> bílá
	<input type="checkbox"/> krémová	<input type="checkbox"/> krémová	<input type="checkbox"/> krémová	<input type="checkbox"/> krémová	<input type="checkbox"/> krémová	<input type="checkbox"/> krémová
	EPH2900121	EPH2900221	EPH3100121	EPH3100321	EPH2900521	EPH9900121
	EPH2900123	EPH2900223	EPH3100123	EPH3100323	EPH2900523	EPH9900123



## Anténní zásuvky

## Charakteristika









- Stupeň krytí: IP 20
- Značka kvality: CE

	TV	TV-R	TV-SAT	TV-R-SAT	TV-SAT-SAT	SAT	
	 P132606	 P132607	 P132608	 P132611	 P132613	 P132615	
Typ of connector	IEC samec	IEC samec + samice	IEC samec + F konektor	IEC samec + samice + F konektor	IEC samec + 2x F konektor	F konektor	
Typ	Barva						
Koncová (1 dB)	<input type="checkbox"/> bílá	EPH3200121	EPH3300121	EPH3400121	EPH3500121	EPH3600121	EPH3700121
	<input type="checkbox"/> krémová	EPH3200123	EPH3300123	EPH3400123	EPH3500123	EPH3600123	EPH3700123
Průběžná (4 dB)	<input type="checkbox"/> bílá	EPH3200221	EPH3300221	EPH3400221	EPH3500221	-	EPH3700221
	<input type="checkbox"/> krémová	EPH3200223	EPH3300223	EPH3400223	EPH3500223	-	EPH3700223
Průběžná (8 dB)	<input type="checkbox"/> bílá	EPH3200321	EPH3300321	EPH3400321	EPH3500321	-	-
	<input type="checkbox"/> krémová	EPH3200323	EPH3300323	EPH3400323	EPH3500323	-	-

## Datové a telefonní zásuvky

## Charakteristika

- Stupeň krytí: IP 20

	RJ11	RJ45			
	 P132617	 P132621	 P132704	 P132625	
Typ	Barva	Kat. 5e UTP	Kat. 5e STP	Kat. 6 UTP	
Jednosobná	<input type="checkbox"/> bílá	EPH4100121	EPH4300121	EPH5000121	EPH4700121
	<input type="checkbox"/> krémová	EPH4100123	EPH4300123	EPH5000123	EPH4700123
Svorky		Šroubové	IDC	IDC	IDC
	RJ11	RJ45		RJ45 + RJ11	
	 P132619	 P132623		 P132627	 P132629
Typ	Barva	Kat. 5e UTP		Kat. 6 UTP	Kat. 5e UTP
Dvojnásobná	<input type="checkbox"/> bílá	EPH4200121	-	EPH4800121	EPH4900121
	<input type="checkbox"/> krémová	EPH4200123	-	EPH4800123	EPH4900123
Svorky		Šroubové	IDC	IDC	IDC

## Reproduktorové zásuvky

## Charakteristika

- Vodiče: pevné kabely
- Stupeň krytí: IP 20

## Dvojnásobná reproduktorová zásuvka







Svorky	Barva	
Bezšroub.	<input type="checkbox"/> bílá	EPH5700121
	<input type="checkbox"/> krémová	EPH5700123

## Otočné stmívače

## Charakteristika

- Jmenovité napětí: 230 V AC 50 Hz
- Vodiče: 2 x 2,5 mm<sup>2</sup> pevné/lankové vodiče
- Provozní teplota: +5 až +35 °C
- Stupeň krytí: IP 20
- Certifikace: FIMKO, NEMKO, SEMKO, TSE, VDE, UKR
- Značka kvality: CE

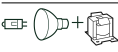
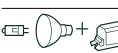
		600 VA, RL otočný stmívač, ř. 6	315 VA, RC otočný stmívač, ř. 6	
				
Svorky	Barva		<b>S orientační kontrolkou <sup>(1)</sup></b>	
Šroubové	<input type="checkbox"/> bílá	<b>EPH6400121</b>	<b>EPH6500121</b>	<b>EPH6600121</b>
	<input type="checkbox"/> krémová	<b>EPH6400123</b>	<b>EPH6500123</b>	<b>EPH6600123</b>
<b>Další vlastnosti</b>				
Zkratová ochrana		Pojistka F6, 3 AH - 250 V	Elektronická	
<b>Loads</b>				
	230 V AC žárovky	40-600 W	40-600 W	20-315 W
	230 V AC halogenové lampy	40-600 W	40-600 W	20-315 W
	halogenové lampy s feromagnetickým transformátorem	40-600 VA	40-600 VA	-
	halogenové lampy s elektronickým transformátorem	-	-	20-315 VA

<sup>(1)</sup> Orientační kontrolka je umístěna pod otočným tlačítkem.

## Krycí rámečky

## Charakteristika

- Stupeň krytí: IP 20

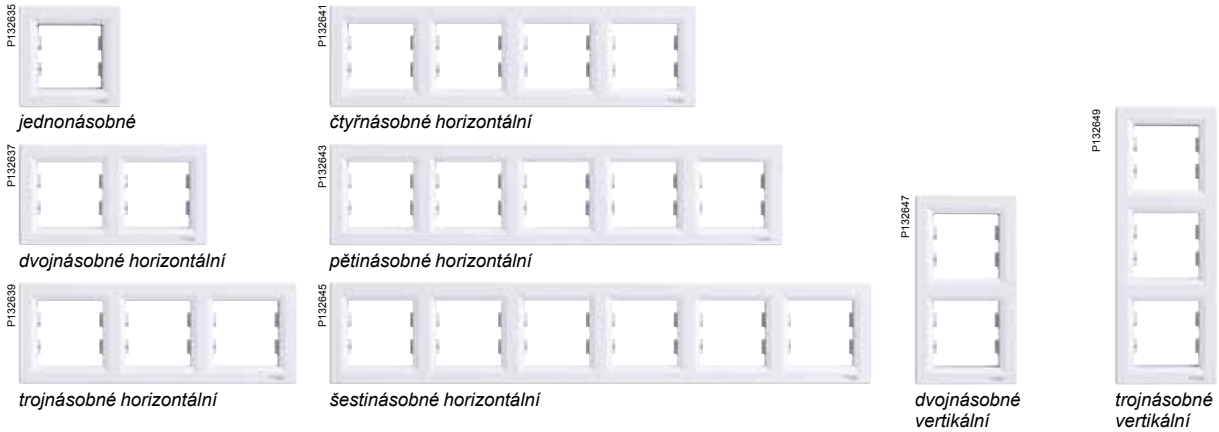

	jednonásobné	dvojnásobné	trojnásobné	čtyřnásobné	pětinásobné	šestinásobné
Barva		Horizontální				
<input type="checkbox"/> bílá	EPH5800121	EPH5800221	EPH5800321	EPH5800421	EPH5800521	EPH5800621
<input type="checkbox"/> krémová	EPH5800123	EPH5800223	EPH5800323	EPH5800423	EPH5800523	EPH5800623
Barva		Vertikální				
<input type="checkbox"/> bílá	-	EPH5810221	EPH5810321	-	-	-
<input type="checkbox"/> krémová	-	EPH5810223	EPH5810323	-	-	-

## Povrchové instalační krabice

## Charakteristika

- Stupeň krytí: IP 20
- Montáž: bezšroubová + šroubová



	Jednonásobné	Rozšíření pro několikanásobné
Barva		
<input type="checkbox"/> bílá	EPH6100121	EPH6100221
<input type="checkbox"/> krémová	EPH6100123	EPH6100223

## Záslepné kryty

## Charakteristika

- Stupeň krytí: IP 20
- Montáž: bezšroubová + šroubová



	Záslepný kryt
Barva	
<input type="checkbox"/> bílá	EPH5600121
<input type="checkbox"/> krémová	EPH5600123

### Příklady zapojení

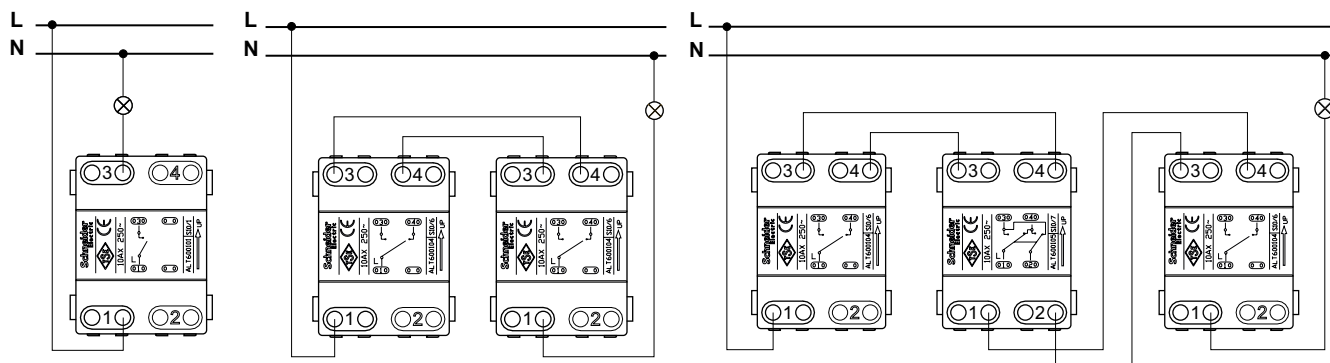

Jednopólový spínač

2 střídací přepínače

2 střídací přepínače + 1 křížový přepínač

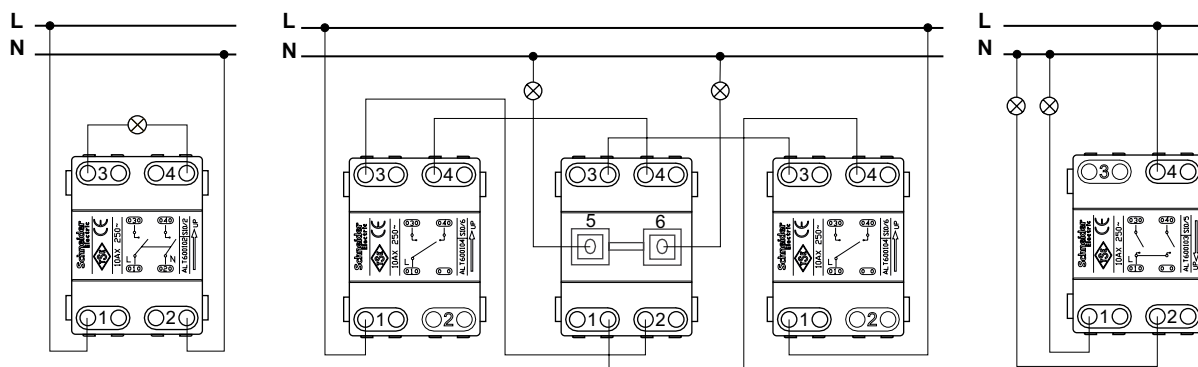

Dvojipólový spínač

2 střídací přepínače + 1 dvojnásobný střídací přepínač spínající dvě různé zátěže

Sériový přepínač

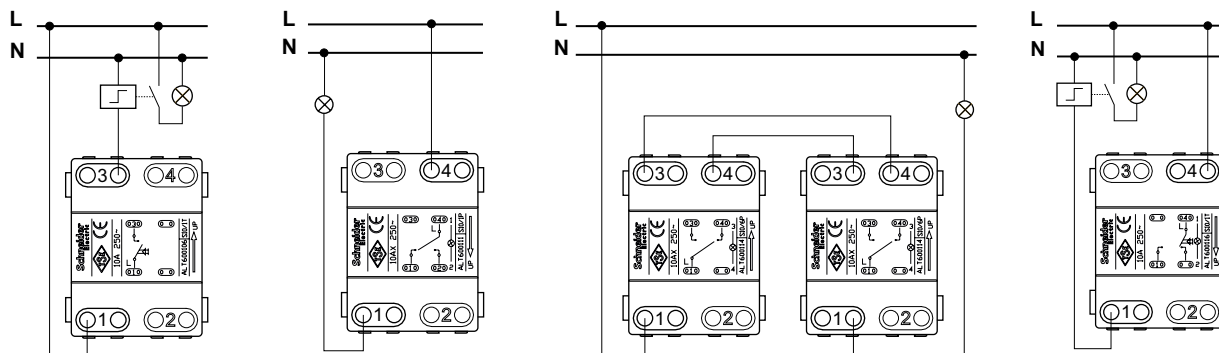

Tlačítkový ovládač

Jednopólový spínač s orientační kontrolkou

Střídací přepínače s orientační kontrolkou

Tlačítkový ovládač s orientační kontrolkou

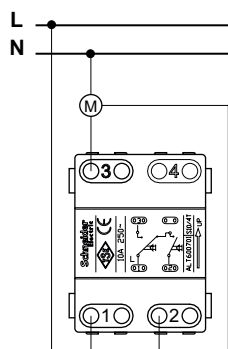

Žaluziový tlačítkový ovládač

### Otočný elektronický stmívač

#### Montáž

Pokud přístroj není zapojen ve standardní zápusné krabici, musíte snížit maximální zatížení aby se zlepšil odvod tepla.

Redukce zátěže o	Montáž v dutých příčkách *	Několik instalovaných stmívačů v kombinaci *	V jednonásobné nebo dvojnásobné povrchové instalační krabici	V trojnásobné povrchové instalační krabici
25 %	■	■		
30 %			■	
50 %				■

\* Pokud platí několik faktorů, redukci zátěže sčítejte,

#### Zapojení

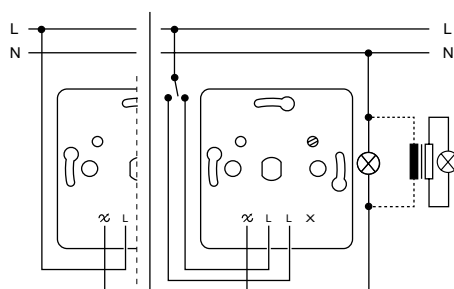

Stmívače – EPH640012x - EPH650012x

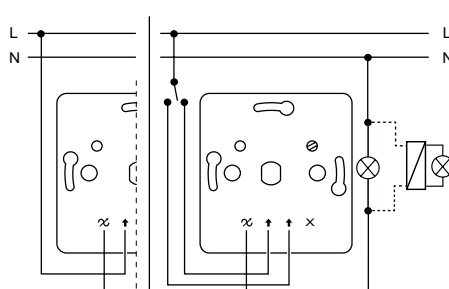

Stmívače – EPH660012x

#### Příklad substitucí

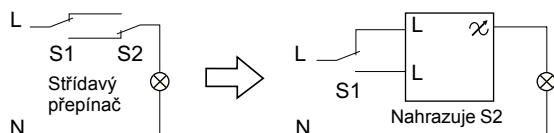
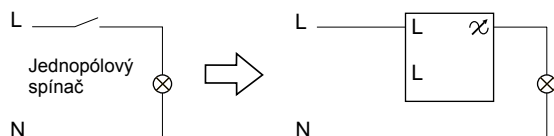

Typ		TV			TV-R			
		Průběžná 1 dB	Průběžná 4 dB	Průběžná 8 dB	Koncová 1 dB	Průběžná 4 dB	Průběžná 8 dB	
bílá		EPH3200121	EPH3200221	EPH3200321	EPH3300121	EPH3300221	EPH3300321	
krémová		EPH3200123	EPH3200223	EPH3200323	EPH3300123	EPH3300223	EPH3300323	
Útlum		dB	1	4	8	1	4	8
Provozní Frekvence	SAT	MHz	-	-	-	-	-	-
	TV/VHF		5-862	5-862	5-862	118-470	118-470	118-470
	TV/UHF		5-862	5-862	5-862	470-830	470-830	470-830
	R		-	-	-	10-108	10-108	10-108
Útlum při průběhu	SAT	dB	-	-	-	-	-	-
	TV/VHF		1	4	8	1,5	3,7	9,7
	TV/UHF		1	4	8	2,8	4,6	9,8
	R		-	-	-	11,1	9,3	8,1
Výstupní útlum		dB	1	4	8	0,5	0,5	0,5
DC proud			-	-	-	-	-	-
Zásuvek na linku			-	-	-	1	4	4

Typ		TV-SAT			TV-R-SAT			
		Koncová 1 db	Průběžná 4 dB	Průběžná 8 dB	Koncová 1 db	Průběžná 4 dB	Průběžná 8 dB	
bílá		EPH3400121	EPH3400221	EPH3400321	EPH3500121	EPH3500221	EPH3500321	
krémová		EPH3400123	EPH3400223	EPH3400323	EPH3500123	EPH3500223	EPH3500323	
Útlum		dB	1	4	8	1	4	8
Provozní Frekvence	SAT	MHz	950-2400	950-2400	950-2400	950-2400	950-2400	950-2400
	TV/VHF		118-470	118-470	118-470	118-470	118-470	118-470
	TV/UHF		470-830	470-830	470-830	470-830	470-830	470-830
	R		-	-	-	10-108	10-108	10-108
Útlum při průběhu	SAT	dB	13	12,1	10,3	4,1	4,2	4,3
	TV/VHF		2,2	4,5	10,8	1,5	4,9	11,1
	TV/UHF		1	4,8	12,3	2,7	5,1	11,6
	R		-	-	-	14,8	16,8	15,2
Výstupní útlum		dB	-	0,5	0,5	-	0,5	0,5
DC proud			v SAT zásuvce	v SAT zásuvce	v SAT zásuvce	v SAT zásuvce	v SAT zásuvce	v SAT zásuvce
Zásuvek na linku			1	4	4	1	4	4

Typ		SAT		
		Koncová 1 db	Průběžná 4 dB	
bílá		EPH3700121	EPH3700221	
krémová		EPH3700123	EPH3700223	
Útlum		dB	1	4
Provozní Frekvence	SAT	MHz	950-2400	950-2400
	TV/VHF		118-470	118-470
	TV/UHF		470-830	470-830
	R		10-108	10-108
Útlum při průběhu	SAT	dB	4,1	4,2
	TV/VHF		1,5	4,9
	TV/UHF		2,7	5,1
	R		14,8	16,8
Výstupní útlum		dB	-	0,5
DC proud			v SAT zásuvce	v SAT zásuvce
Zásuvek na linku			1	4

Pouze jediná zásuvka „Koncová TV-R zásuvka“ může být použita jako individuální.

### TV/R applications

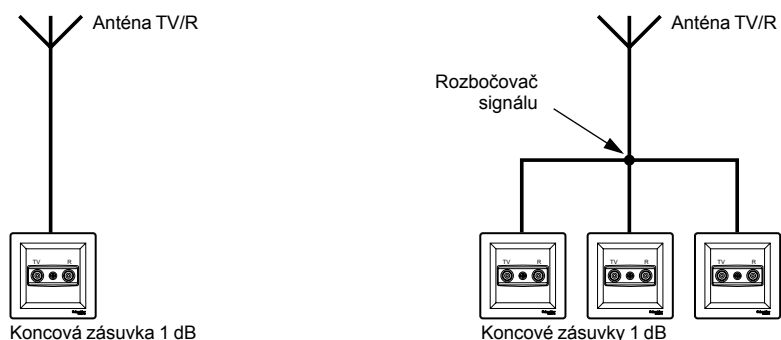

### Lineární instalace průběžných mechanismů s útlumem 4 dB, 8 dB a koncové s útlumem 1 dB (vždy na konci)

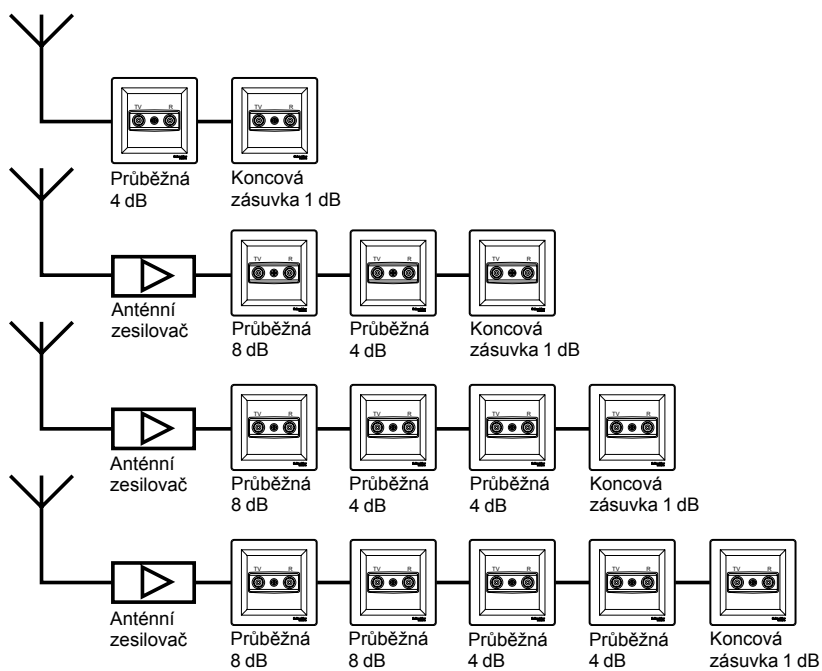

### Jednonásobná montáž

(EPH610012x)

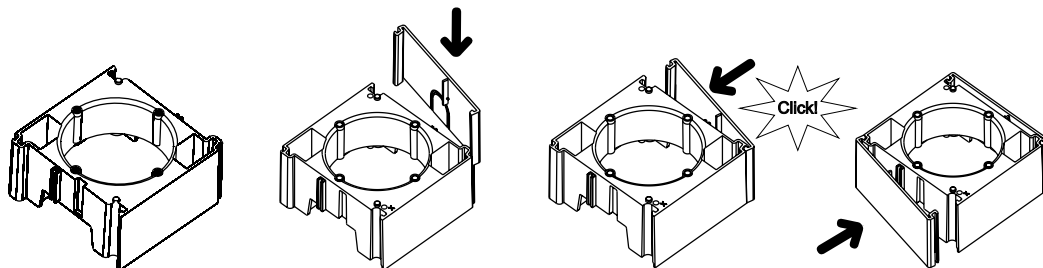

### Několikanásobná montáž

(EPH610012x + EPH610022x)

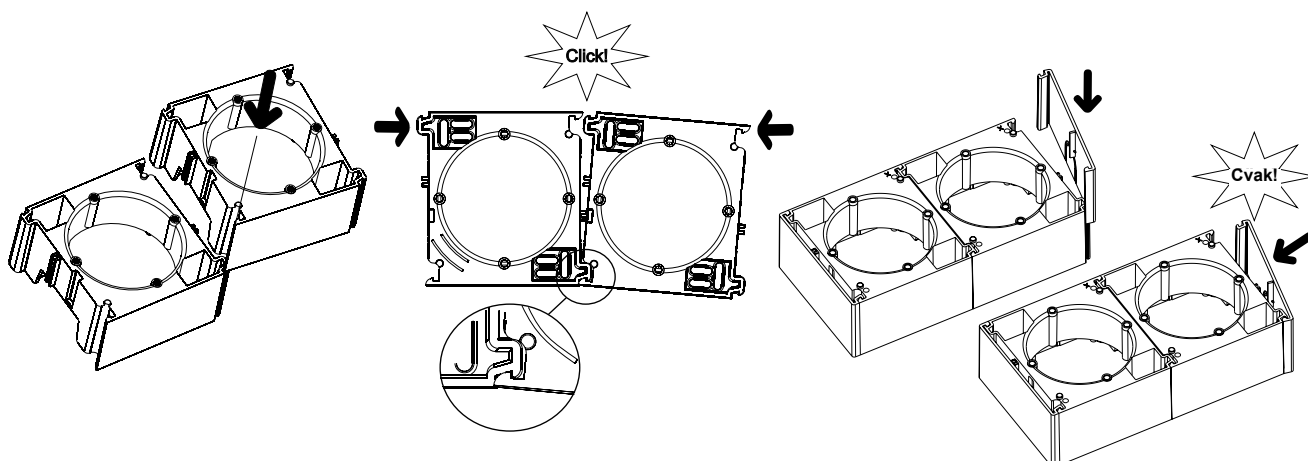

### Montáž se zásuvkami TV/R, TV/SAT, TV/R/SAT

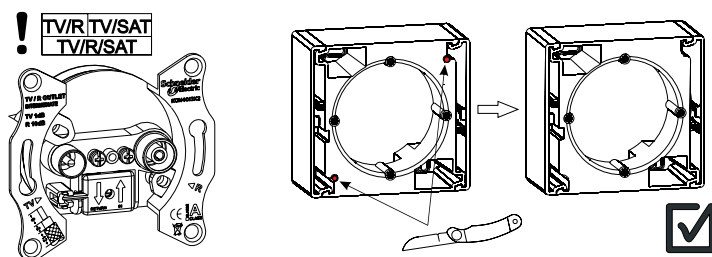



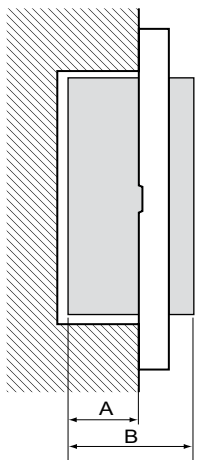

A. Hloubka zapuštění  
B. Hloubka celková

Kat. č.	A: (mm)	B: (mm)
EPH010012x	27	42
EPH010022x	27	42
EPH010032x	27	42
EPH020012x	27	42
EPH020032x	27	42
EPH030012x	27	42
EPH030032x	27	42
EPH040012x	27	42
EPH040032x	27	42
EPH040042x	27	42
EPH050012x	27	42
EPH050032x	27	42
EPH060012x	27	42
EPH060032x	27	42
EPH070012x	27	42
EPH080012x	27	42
EPH080032x	27	42
EPH090012x	27	42
EPH110012x	27	42
EPH110032x	27	42

Kat. č.	A: (mm)	B: (mm)
EPH130012x	27	42
EPH130032x	27	42
EPH130052x	27	42
EPH140012x	27	42
EPH140032x	27	42
EPH143032x	27	42
EPH150012x	27	42
EPH150032x	27	42
EPH160012x	27	42
EPH160032x	27	42
EPH170012x	27	42
EPH170032x	27	42
EPH180012x	27	42
EPH190032x	27	42
EPH280012x	32	42
EPH280022x	32	42
EPH280032x	31	48
EPH280042x	32	42
EPH290012x	32	42
EPH290022x	32	42

Kat. č.	A: (mm)	B: (mm)
EPH290052x	32	42
EPH300012x	32	42
EPH310012x	32	47
EPH310032x	32	42
EPH320012x	28	38
EPH320022x	28	38
EPH320032x	28	38
EPH330012x	28	38
EPH330022x	28	38
EPH330032x	28	38
EPH340012x	29	42
EPH340022x	29	42
EPH340032x	29	42
EPH340042x	29	42
EPH350012x	29	42
EPH350022x	29	42
EPH350032x	29	42
EPH360012x	29	42
EPH370012x	29	42
EPH370022x	29	42

Kat. č.	A: (mm)	B: (mm)
EPH410012x	29	38
EPH420012x	29	38
EPH430012x	27	36
EPH440012x	27	36
EPH470012x	27	36
EPH480012x	27	36
EPH490012x	27	36
EPH500012x	39	48
EPH560012x	26	35
EPH570012x	26	43
EPH620012x	29	52
EPH630012x	29	52
EPH640012x	29	49
EPH650012x	29	49
EPH660012x	29	49
EPH970012x	23	46
EPH970022x	23	46
EPH980012x	23	46
EPH980022x	23	46
EPH990012x	23	46

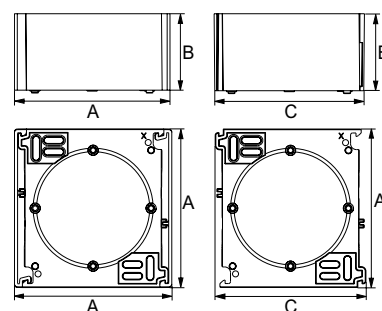
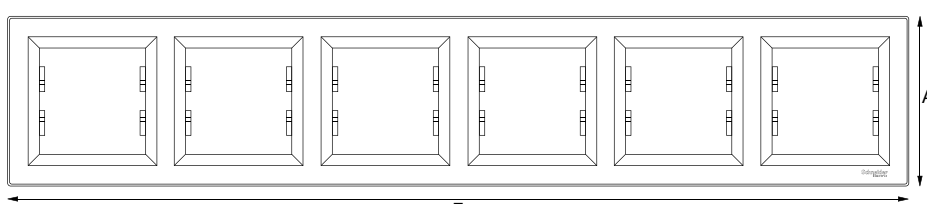
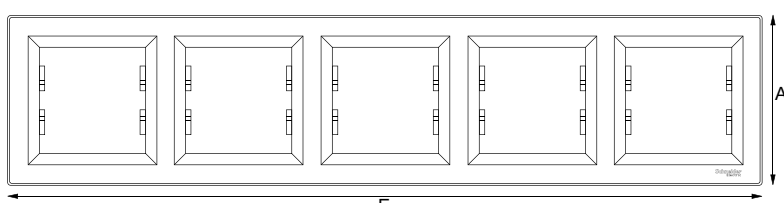
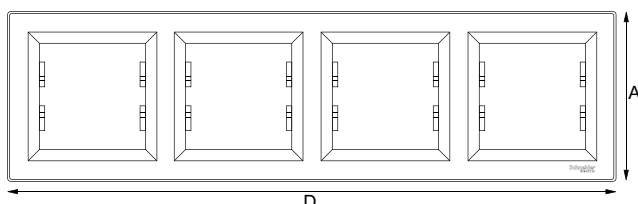
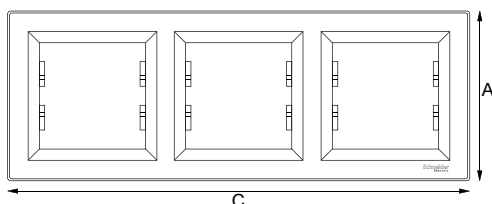
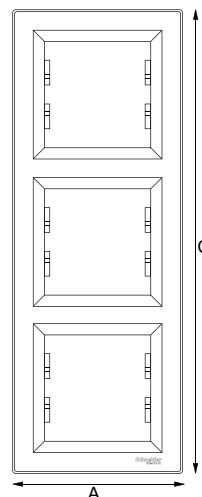
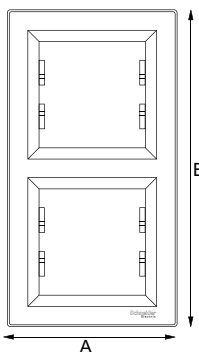
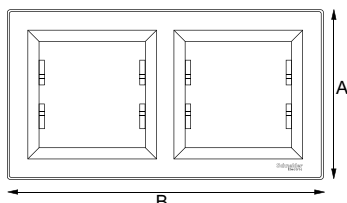
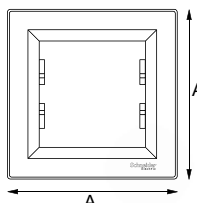

**Horizontální a vertikální rámečky (mm)**

jednonásobné	dvojnásobné	trojnásobné	čtyřnásobné	pětinásobné	šestinásobné
A	B	C	D	E	F
83	154	225	296	367	439

**Povrchové instalační krabice (mm)**

Jednonásobné		Rozšiřující		
A	B	A	B	C
82	40	82	40	78

Katalogové číslo .....	str.	Katalogové číslo .....	str.	Katalogové číslo .....	str.	Katalogové číslo .....	str.	Katalogové číslo .....	str.
EPH0100121 .....	6	EPH0900121 .....	6	EPH2800121 .....	8	EPH3400321 .....	9	EPH5800121 .....	11
EPH0100123 .....	6	EPH0900123 .....	6	EPH2800123 .....	8	EPH3400323 .....	9	EPH5800123 .....	11
EPH0100221 .....	6	EPH1100121 .....	6	EPH2800221 .....	8	EPH3500121 .....	9	EPH5800221 .....	11
EPH0100223 .....	6	EPH1100123 .....	6	EPH2800223 .....	8	EPH3500123 .....	9	EPH5800223 .....	11
EPH0100321 .....	6	EPH1100321 .....	6	EPH2800321 .....	8	EPH3500221 .....	9	EPH5800321 .....	11
EPH0100323 .....	6	EPH1100323 .....	6	EPH2800323 .....	8	EPH3500223 .....	9	EPH5800323 .....	11
EPH0200121 .....	6	EPH1300121 .....	7	EPH2800421 .....	8	EPH3500321 .....	9	EPH5800421 .....	11
EPH0200123 .....	6	EPH1300123 .....	7	EPH2800423 .....	8	EPH3500323 .....	9	EPH5800423 .....	11
EPH0200321 .....	6	EPH1300321 .....	7	EPH2900121 .....	8	EPH3600121 .....	9	EPH5800521 .....	11
EPH0200323 .....	6	EPH1300323 .....	7	EPH2900123 .....	8	EPH3600123 .....	9	EPH5800523 .....	11
EPH0300121 .....	6	EPH1300521 .....	7	EPH2900221 .....	8	EPH3700121 .....	9	EPH5800621 .....	11
EPH0300123 .....	6	EPH1300523 .....	7	EPH2900223 .....	8	EPH3700123 .....	9	EPH5800623 .....	11
EPH0300321 .....	6	EPH1400121 .....	6	EPH2900521 .....	8	EPH3700221 .....	9	EPH5810221 .....	11
EPH0300323 .....	6	EPH1400123 .....	6	EPH2900523 .....	8	EPH3700223 .....	9	EPH5810223 .....	11
EPH0400121 .....	6	EPH1400321 .....	6	EPH3100121 .....	8	EPH4100121 .....	9	EPH5810321 .....	11
EPH0400123 .....	6	EPH1400323 .....	6	EPH3100123 .....	8	EPH4100123 .....	9	EPH5810323 .....	11
EPH0400321 .....	6	EPH1430321 .....	6	EPH3100321 .....	8	EPH4200121 .....	9	EPH6100121 .....	11
EPH0400323 .....	6	EPH1430323 .....	6	EPH3100323 .....	8	EPH4200123 .....	9	EPH6100123 .....	11
EPH0400421 .....	6	EPH1500121 .....	6	EPH3200121 .....	9	EPH4300121 .....	9	EPH6100221 .....	11
EPH0400423 .....	6	EPH1500123 .....	6	EPH3200123 .....	9	EPH4300123 .....	9	EPH6100223 .....	11
EPH0500121 .....	6	EPH1500321 .....	6	EPH3200221 .....	9	EPH4400121 .....	9	EPH6200121 .....	7
EPH0500123 .....	6	EPH1500323 .....	6	EPH3200223 .....	9	EPH4400123 .....	9	EPH6200123 .....	7
EPH0500321 .....	6	EPH1600121 .....	6	EPH3200321 .....	9	EPH4700121 .....	9	EPH6400121 .....	10
EPH0500323 .....	6	EPH1600123 .....	6	EPH3200323 .....	9	EPH4700123 .....	9	EPH6400123 .....	10
EPH0600121 .....	6	EPH1600321 .....	6	EPH3300121 .....	9	EPH4800121 .....	9	EPH6500121 .....	10
EPH0600123 .....	6	EPH1600323 .....	6	EPH3300123 .....	9	EPH4800123 .....	9	EPH6500123 .....	10
EPH0600321 .....	6	EPH1700121 .....	6	EPH3300221 .....	9	EPH4900121 .....	9	EPH6600121 .....	10
EPH0600323 .....	6	EPH1700123 .....	6	EPH3300223 .....	9	EPH4900123 .....	9	EPH6600123 .....	10
EPH0700121 .....	6	EPH1700321 .....	6	EPH3300321 .....	9	EPH5000121 .....	9	EPH9800121 .....	8
EPH0700123 .....	6	EPH1700323 .....	6	EPH3300323 .....	9	EPH5000123 .....	9	EPH9800123 .....	8
EPH0800121 .....	6	EPH1800121 .....	6	EPH3400121 .....	9	EPH5600121 .....	11	EPH9900121 .....	8
EPH0800123 .....	6	EPH1800123 .....	6	EPH3400123 .....	9	EPH5600123 .....	11	EPH9900123 .....	8
EPH0800321 .....	6	EPH1900321 .....	6	EPH3400221 .....	9	EPH5700121 .....	9		
EPH0800323 .....	6	EPH1900323 .....	6	EPH3400223 .....	9	EPH5700123 .....	9		